

Varenummer: 2314450616
 Beskrivelse: E+G kunststof hjul
 RE.F8-150-SBF-N - Drejeligt konsol m/bremse i Galvaniseret stål

Mål

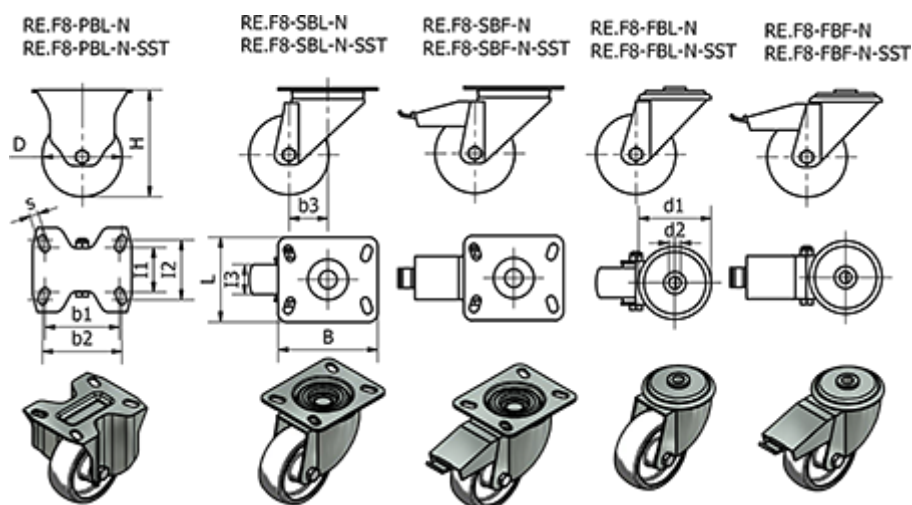

= -	Dynamisk belastning (N) = 3000	Rullemodstand (N) = 2500
B = 140	H = 194	s = 11
b1 = 105	l1 = 73	Type = RE.F8-150-SBF-N
b2 = 105	l2 = 85	Vægt (g) = 1990
b3 = 56	l3 = 45	
D = 150	Kode = 450616	
d1 =	L = 110	
d2 =	R = 156	